

U20

LADA MED FASTA VÄGGAR JU20-2 MONTERINGSANVISNING

Uppdaterad 14.4.2022

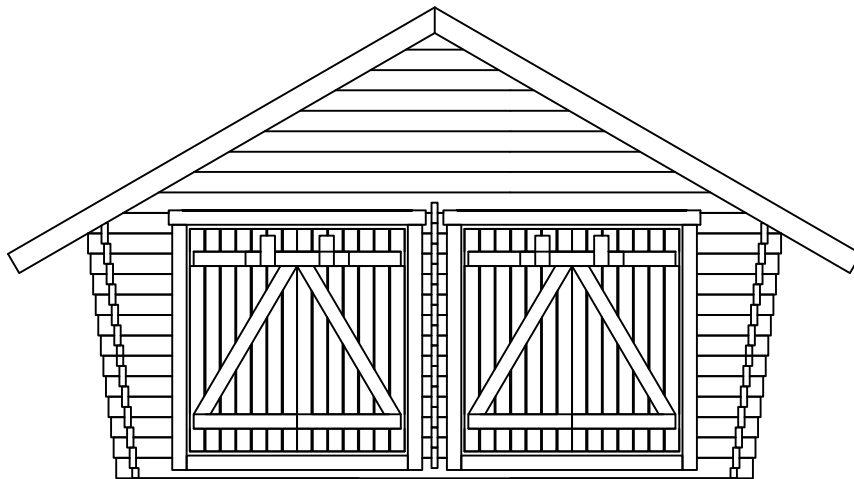

TILLVERKAD FÖR:
LAKKAPÄÄ OY

ALLMÄNT:

1. Förvaring av delar till ladan med fasta väggar på byggplatsen

De färdiga stockarna och andra delar är förpackade i skyddande plast. Om du inte startar byggandet genast, bryt inte skyddsplasten. För längre förvaring rekommenderas ett täckt skydd. Förvaringsplatsen måste vara rak och förpackningen måste vara tillräckligt upphöjd från marken för att säkerställa ventilation.

Med monteringsinstruktionerna följer en lista över delar som ingår i förpackningen. Kontrollera innehållet och informera vår fabrik omedelbart om delar saknas eller om delar är defekta. När plasten tas bort från förpackningen och förpackningen packas upp, bör man se till att skydda delarna från väder och vind och från smuts.

2. Bygglov

Kontakta byggnadsinspektionen i god tid för att säkerställa om det krävs byggnads- eller åtgärdstillstånd för denna byggnad.

3. Etablering

Denna guide gäller endast för strukturer ovanför marken och tar därför inte ställning till basjordens bärförmåga, frost eller dess vattengenomsläpplighet. Byggplatsens lämplighet måste konstateras av kunden eller hans representant för denna byggnad.

4. Några tips

- läs monteringsinstruktionerna innan du startar ihop monteringen
- grundens raket påverkar hur monteringen lyckas
- sortera stockarna efter väggar
- se till att stockramen hålls i kryssmått
- försök att få stockknutar jämnt från båda ändar
- använd inte för mycket kraft, särskilt triangeländstockarnas spets kan lätt skadas
- när ihop monteringen avbryts för längre tid, skydda varorna

JU20-2. MÅTTSKISS BOTTENPLAN

1. SORTERA STOCKARNA ENLIGT VÄGGAR.
2. STÖD TIMMERSTOMMEN ÅTMINSTONE FRÅN HÖRNEN, DÖRRÖPPNINGAR OCH FRÅN MITTEN AV BAK- OCH FRONTVÄGGAR.
3. KONTROLLERA STOMMENS KRYSSMÅTT OCH VATTRING.
4. OM DU FORTSÄTTER MED BYGGANDET SENARE, SKYDDA TRÄVARORNA.

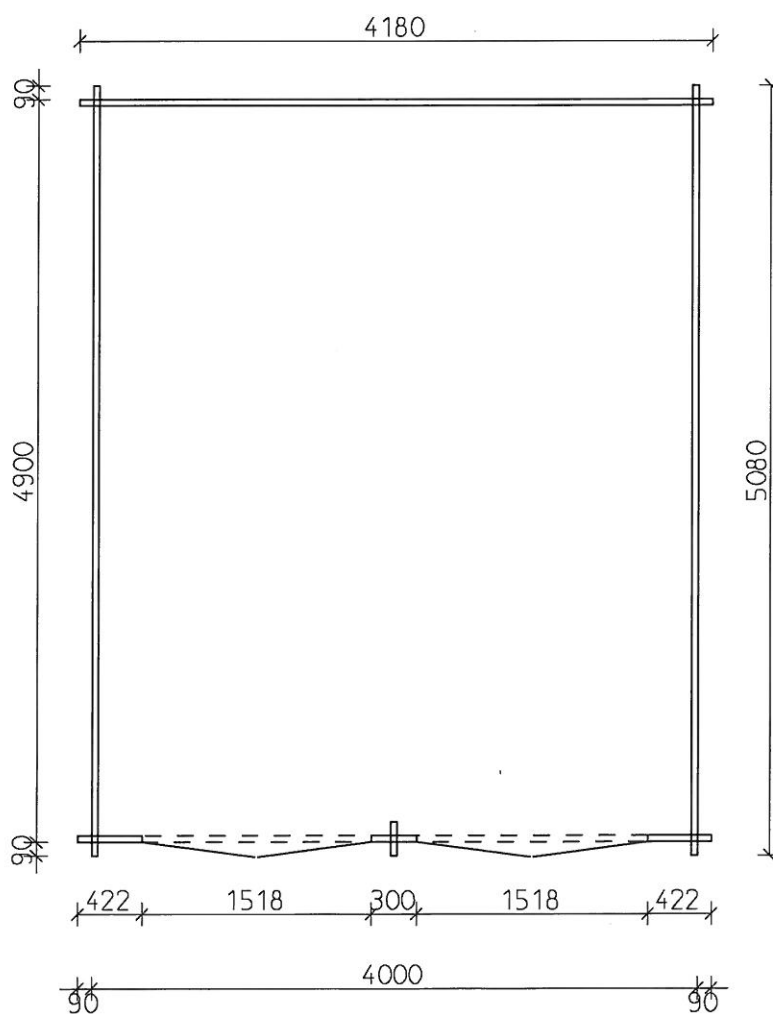

Förpackningslista 14.4.2022

Enhet: mm

10:06

JU20-2

Byggnadsdel	Stycke	Bredd	Höjd	Längd	Klass	Anmärkning
58	SC50:DÖRR	4	19	95	200	C16
57	SC49:DÖRR	6	19	95	685	C16
1	Y1:DÖRR	2	19	95	685	C16
7	A6:DÖRR	2	19	95	685	C16
8	D1:DÖRR	2	19	95	1192	C16
56	SC48:DÖRR	2	19	95	1192	C16
55	SC47:DÖRR	4	19	95	1465	C16
54	SC46:DÖRR	28	19	95	1470	C16
53	SC45:DÖRR	8	19	95	1620	C16
52	SC44:DÖRR	4	19	95	1700	C16
6	A5:SIDOVÄGG	2	42	77	5080	D24
51	SC43:FJÄRILAR	13	42	135	222	C50
50	SC42:FRONTVÄGG	12	42	135	300	C50
49	SC41:FRONTVÄGG	2	42	135	456	C50
48	SC40:FRONTVÄGG	2	42	135	473	C50
47	SC39:ÄNDTRIANGEL	2	42	135	482	C50
46	SC38:FRONTVÄGG	2	42	135	490	C50
45	SC37:FRONTVÄGG	2	42	135	507	C50
44	SC36:FRONTVÄGG	2	42	135	524	C50
43	SC35:FRONTVÄGG	2	42	135	541	C50
42	SC34:FRONTVÄGG	2	42	135	558	C50
41	SC33:FRONTVÄGG	2	42	135	575	C50
40	SC32:FRONTVÄGG	2	42	135	592	C50
39	SC31:FRONTVÄGG	2	42	135	609	C50
38	SC30:FRONTVÄGG	2	42	135	626	C50
37	SC29:FRONTVÄGG	2	42	135	643	C50
36	SC28:ÄNDTRIANGEL	2	42	135	949	C50
35	SC27:ÄNDTRIANGEL	2	42	135	1417	C50
34	SC26:ÄNDTRIANGEL	2	42	135	1885	C50
33	SC25:ÄNDTRIANGEL	2	42	135	2352	C50
32	SC24:ÄNDTRIANGEL	2	42	135	2820	C50
31	SC23:ÄNDTRIANGEL	2	42	135	3288	C50
30	SC22:ÄNDTRIANGEL	2	42	135	3755	C50
4	A3:FRONTVÄGG	1	42	135	4214	C50

Förpackningslista 14.4.2022
10:06 JU20-2

Enhet: mm

5	A4:BAKVÄGG	1	42	135	4214	C50
29	SC21:ÄNDTRIANGEL	2	42	135	4223	C50
28	SC20:BAKVÄGG	1	42	135	4248	C50
27	SC19:BAKVÄGG	1	42	135	4282	C50
26	SC18:BAKVÄGG	1	42	135	4316	C50
25	SC17:BAKVÄGG	1	42	135	4350	C50
24	SC16:BAKVÄGG	1	42	135	4384	C50
23	SC15:BAKVÄGG	1	42	135	4418	C50
22	SC14:BAKVÄGG	1	42	135	4452	C50
21	SC13:BAKVÄGG	1	42	135	4486	C50
20	SC12:BAKVÄGG	1	42	135	4520	C50
19	SC11:BAKVÄGG	1	42	135	4554	C50
18	SC10:BAKVÄGG	1	42	135	4588	C50
16	SC8:BAKVÄGG	1	42	135	4622	C50
15	SC7:FRONTVÄGG	1	42	135	4622	C50
17	SC9:BAKVÄGG	1	42	135	4622	C50
14	SC6:SIDOVÄGG	24	42	145	5080	D18
3	A2:NOCK	1	42	145	5680	D18
13	SC5:SIDOVÄGG	18	42	145	5680	D18
12	SC4:ÄNDTRIANGEL	4	42	148	3260	C14
11	SC3:SIDOVÄGG	2	42	148	5680	C14
2	A1:KARM	1	45	55	1505	C22
10	SC2:KARM	1	45	55	1505	C22
9	SC1:KARM	2	45	55	1550	C22

löpmeter:

kubikmeter:

löpmeter Kapning: 0

löpmeter Hyvling: 0,000

Hyvladyta: 0

Längsta byggnadsdel: 5680

Vikt: 1064 KG

Antal byggdelar: 200

Antal stationer:

DÖRRKARMENS MONTERING I TIMMERSTOMMEN

SAMLA IHOP KARMEN. FÄST KARM-
DELARNA FRÅN HÖRNET I VARANDRA
MED SKURVAR ELLER SPIKAR.

FÄST DÖRRKARMBRÄDORNA PÅ
KARMENS YTTRE YTA. MONTERA KARMEN
I DÖRRÖPPNINGEN OCH KONTROLLERA
ATT KARMENS ÖVERSTA BRÄDA TÄCKER
SPRINGAN. DU KAN JUSTERA KARM HÖJDEN
MED PLYWOOD KILAR TILL PASSLIG HÖJD.
FÄST BRÄDORNA PÅ INSIDAN.

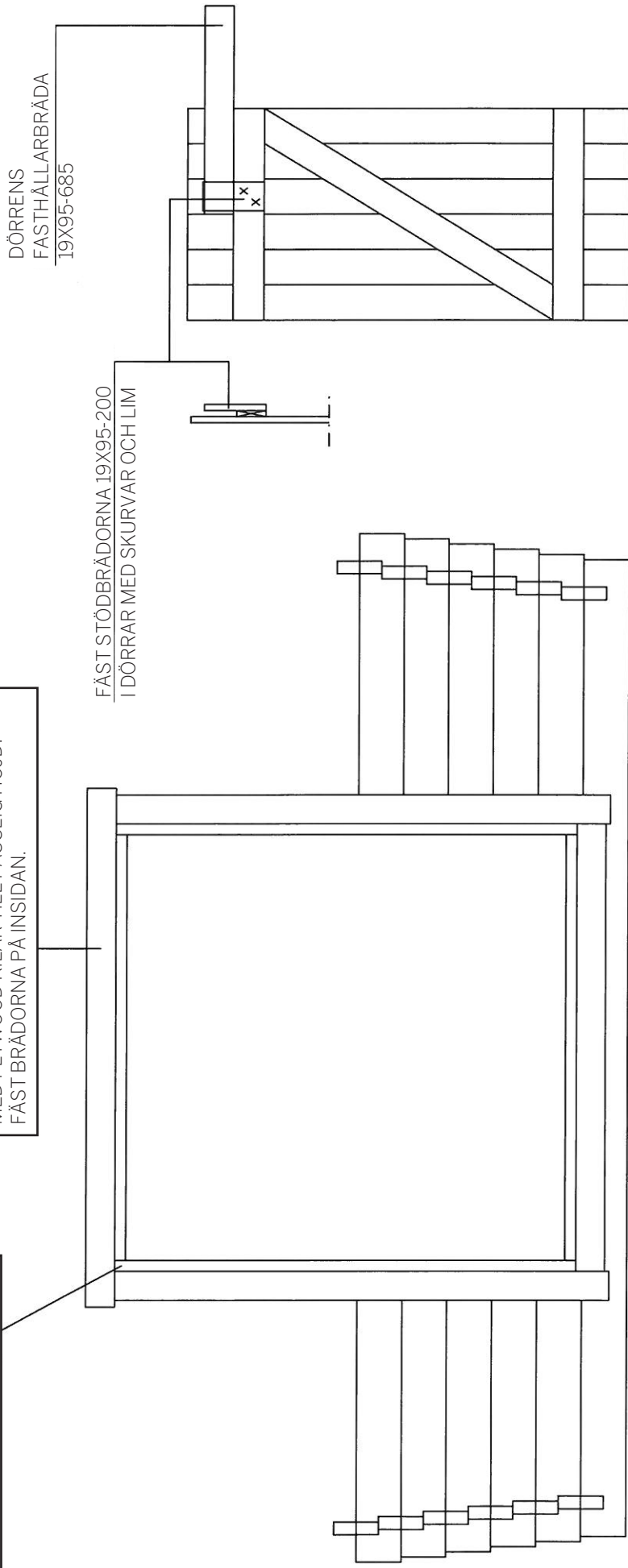

JUSTERA DÖRRARNAS ÖPPNINGSTRYMME GENOM ATT
SKRUVA PÅ GÅNGJÄRNET

DÖRRKARMENS MONTERING I TIMMERSTOMMEN

T-GÅNGJÄRNS ALTERNATIV

SAMLA IHOP KARMEN. FÄST KARM-
DELARNA FRÅN HÖRNET I VARANDRA
MED SKURVAR 4X40 2 ST/HÖRN+LIM.

FÄST DÖRRKARMBRÄDORNA PÅ KARMENS
YTRE YTA. SKRUV 4X40 K250 + LIM.
MONTERA KARMEN I DÖRRÖPPNINGEN OCH
KONTROLLERA ATT KARMENS ÖVERSTA
BRÄDA TÄCKER SPRINGAN. DU KAN JUSTERA
KARM HÖJDEN MED PLYWOOD KILAR TILL
PASSLIG HÖJD. FÄST BRÄDORNA PÅ INSIDAN.

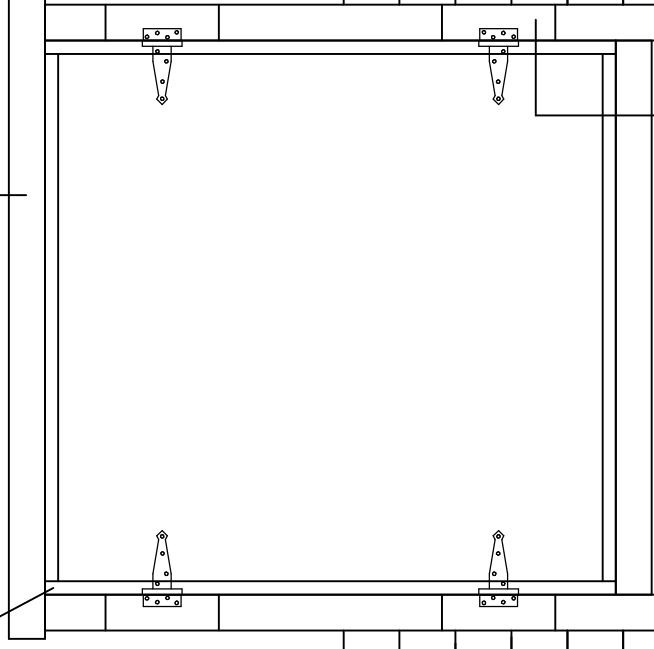

FÄST STÖDBRÄDORNA 20X95-200
I DÖRRAR MED SKURVAR OCH LIM

DÖRRENS
FASTHÅLLARBRÄDA
20X95-685

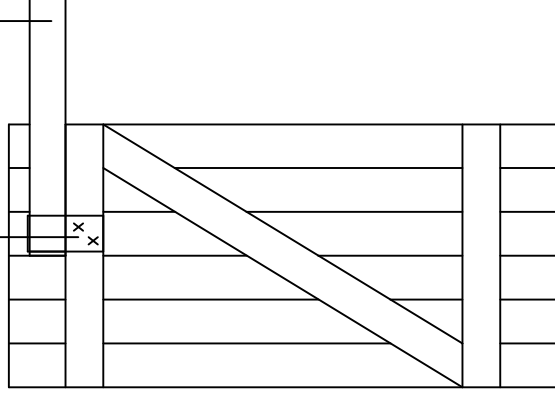

T-GÅNGJÄRNSALTERNATIV:

FÄST Fyllnadsbitarna 20x95-300 4 ST
PÅ ÖVRE SIDAN AV DÖRRKARMBRÄDORNA,
CENTRERADE TILL DÖRRENS HORIZONTALA
BRÄDA FÖR FÄSTNING AV GÅNGJÄRNET.
SKRUV 4X40 4 STK PÅ YTTERKANT+4X60 4
STK PÅ KARMSIDAN. FÖRBORRA HÅLEN FÖR
ATT UNDVIKA ATT TRÄET SPRICKER.

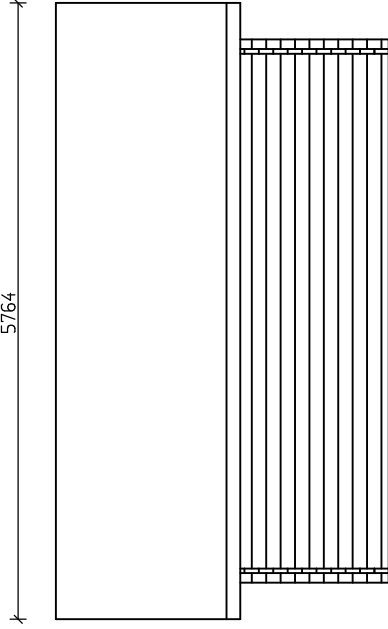
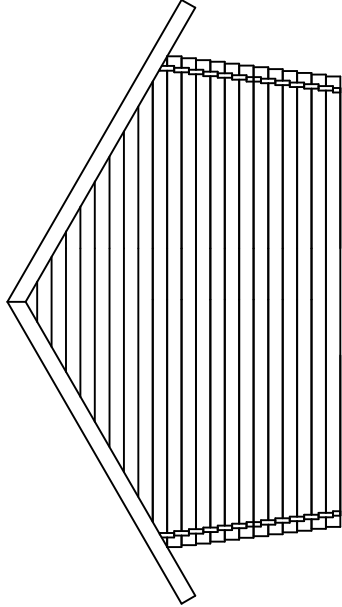
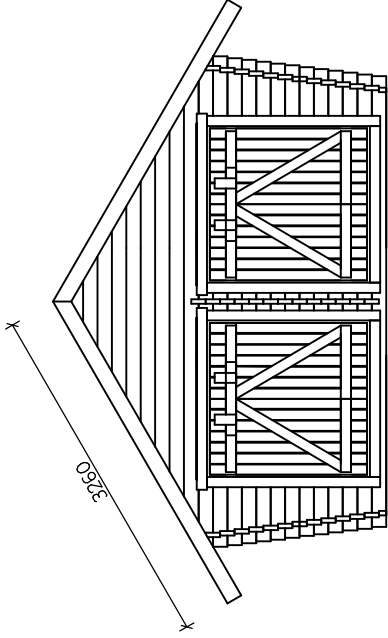
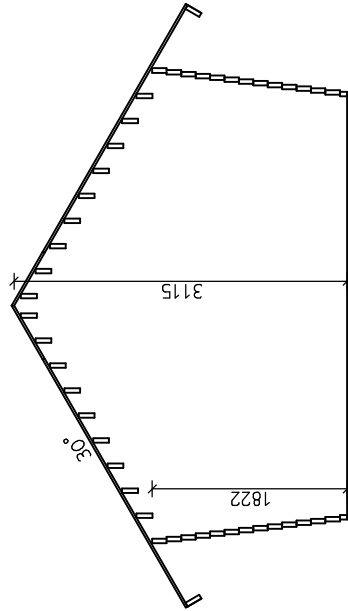
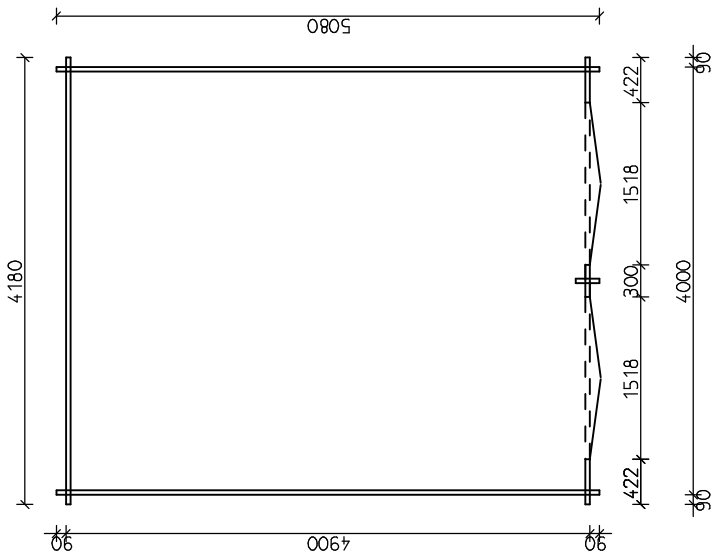

	BOTTEN. GENOMSKÄRNING. FASAD.
	JU20-2

FRONTVÄGG NEDREDEL

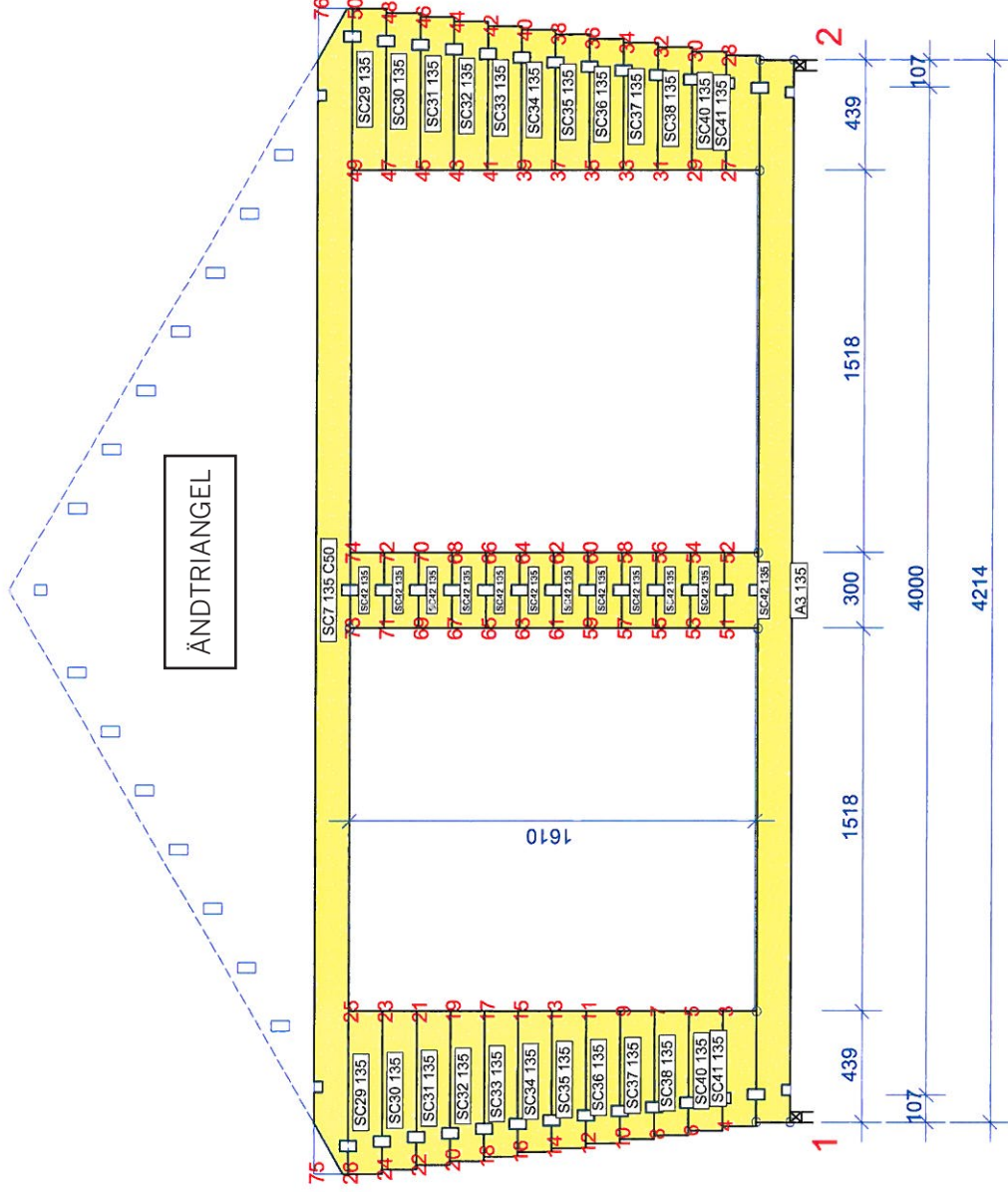

ÄNDTRIANGEL

FRONTVÄGG "FJÄRILAR"
MELLAN DÖRRAR

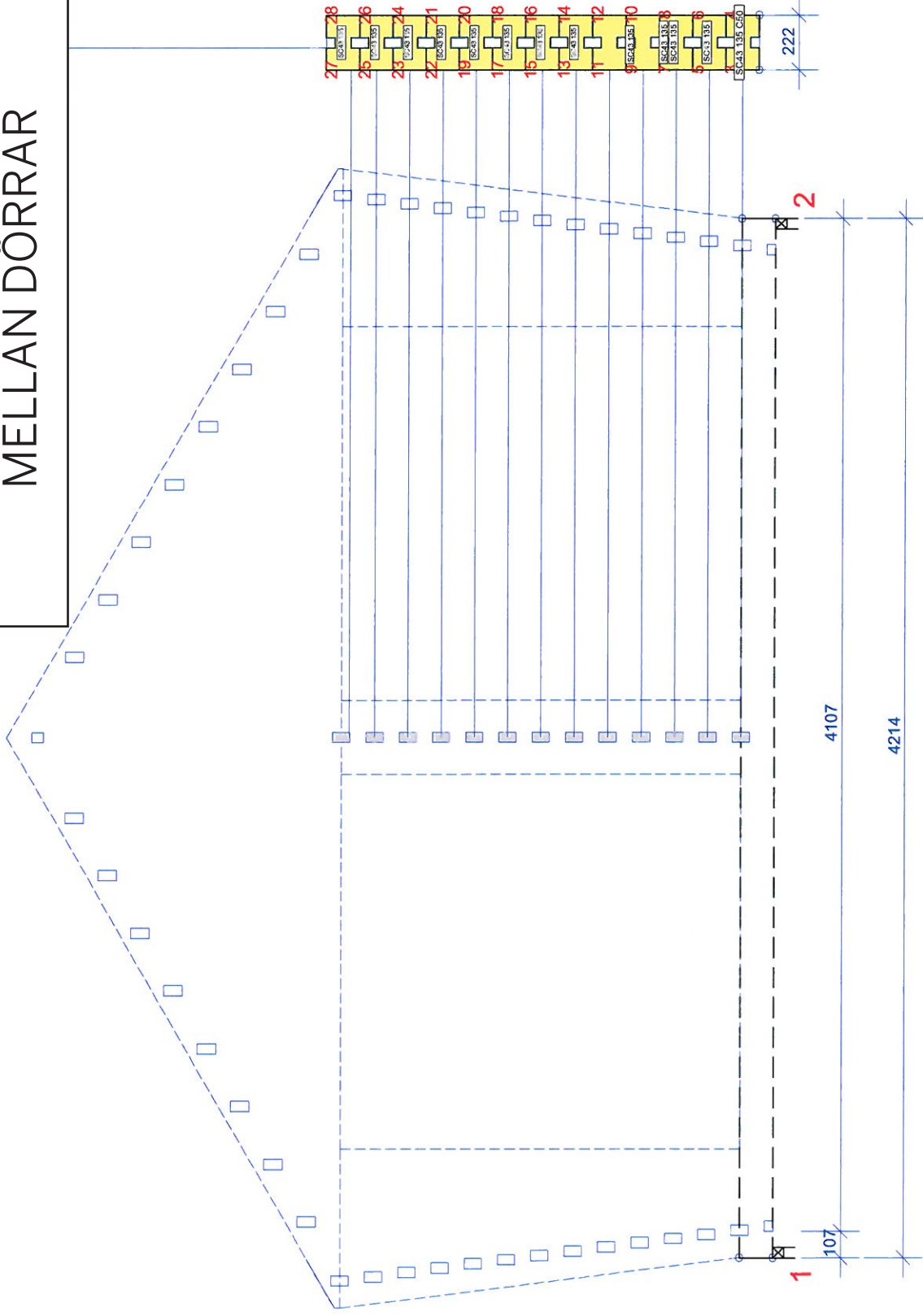

ÄNDTRIANGLAR

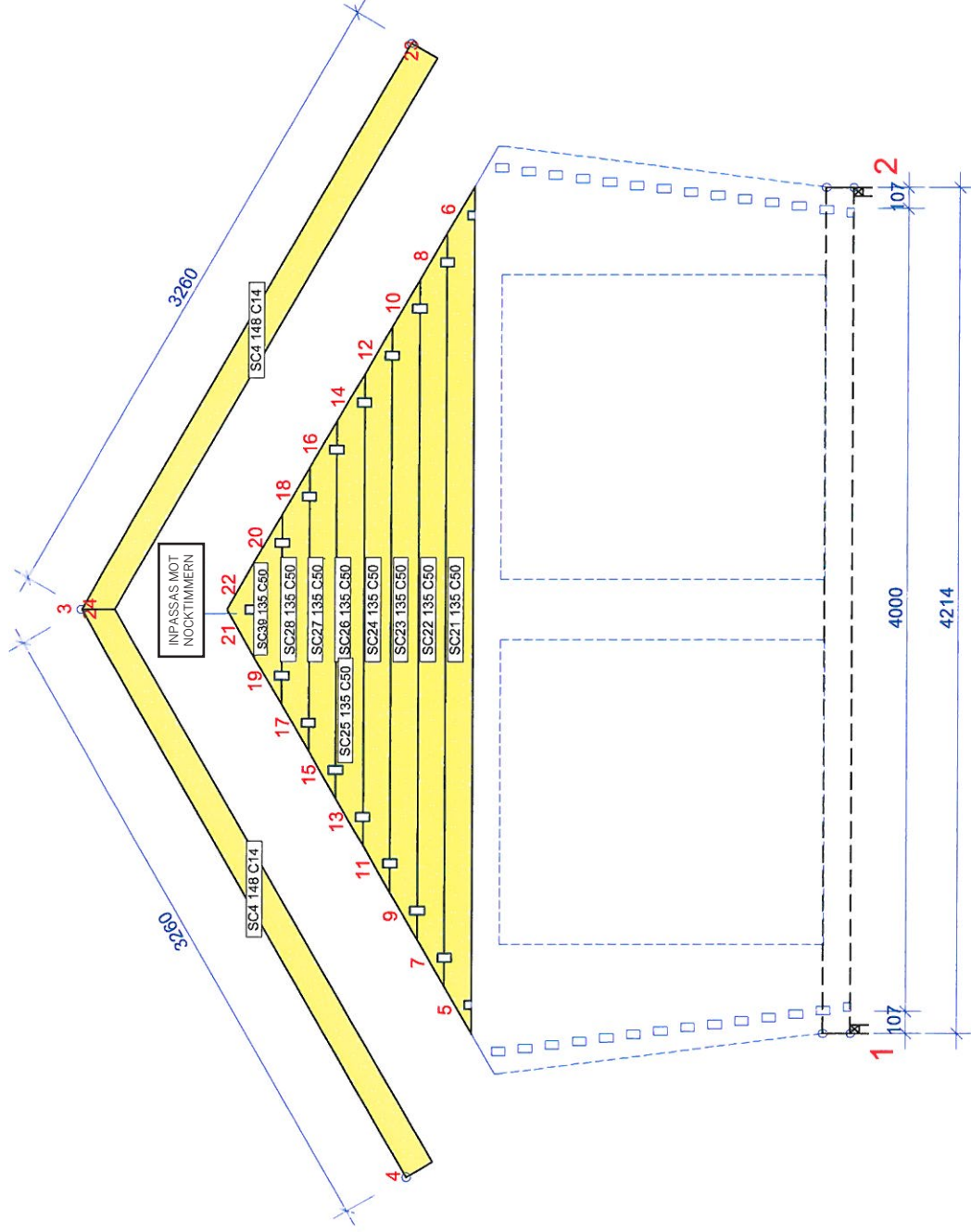

NEDREDEL AV BAKVÄGG

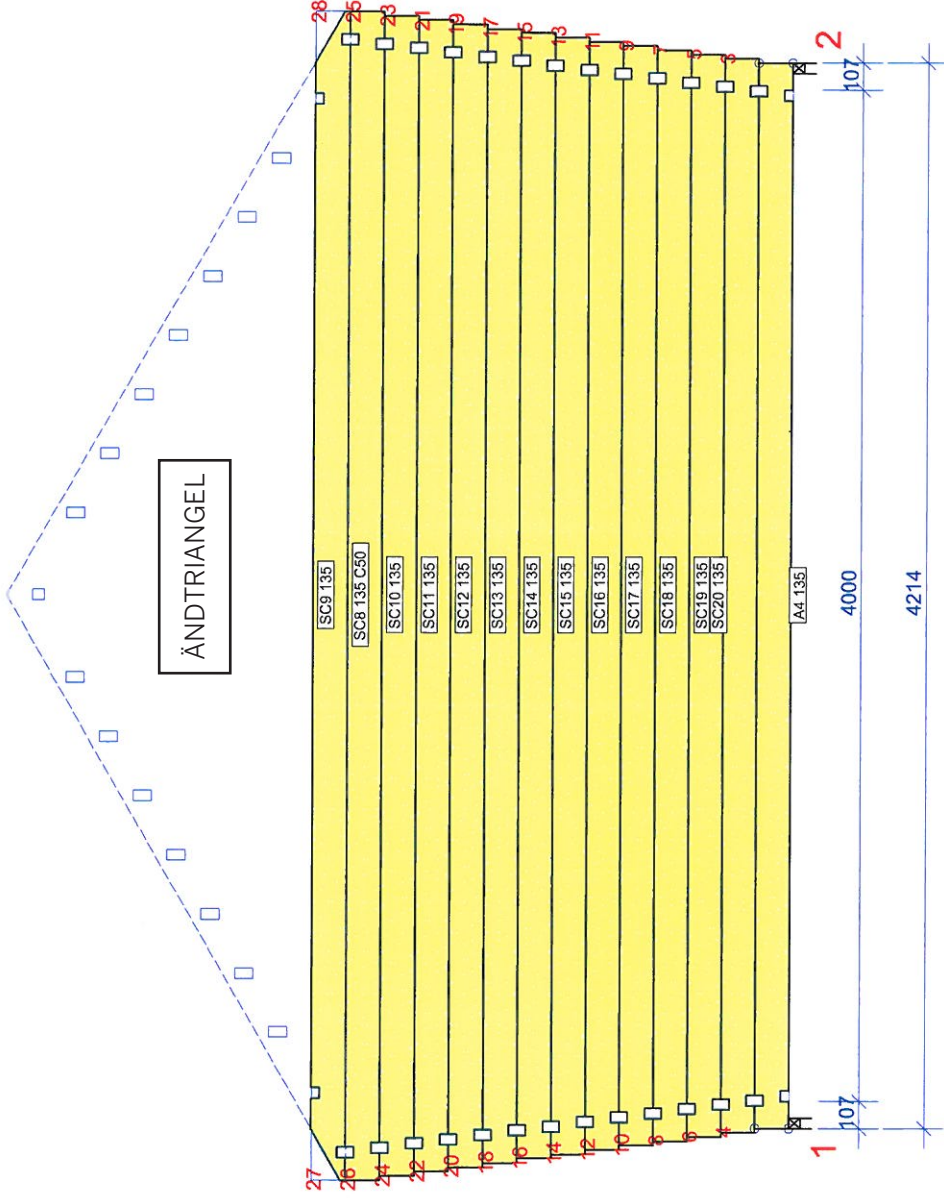

SIDOVÄGGAR OCH VÄGGPLANKOR

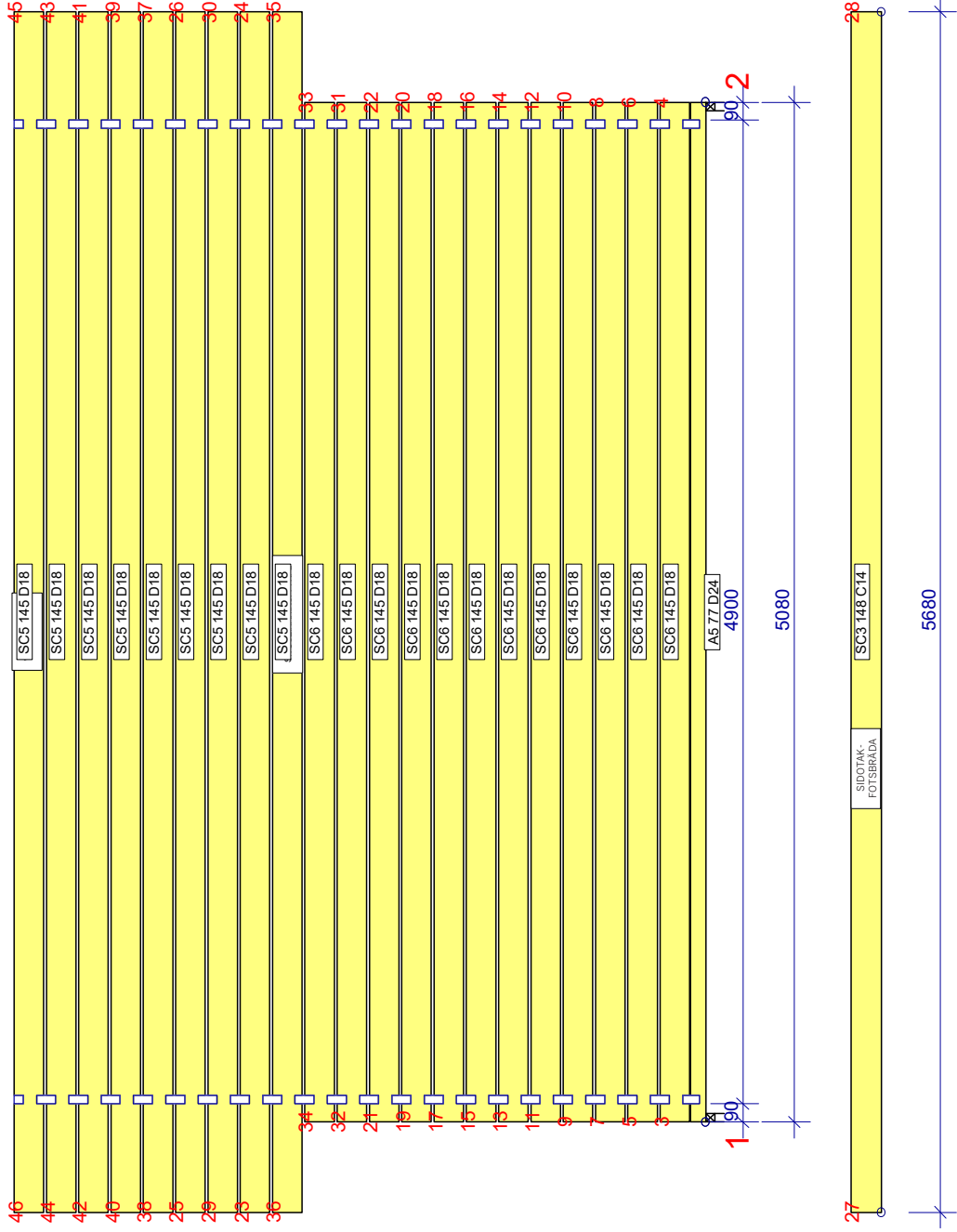

NOCKTIMMER

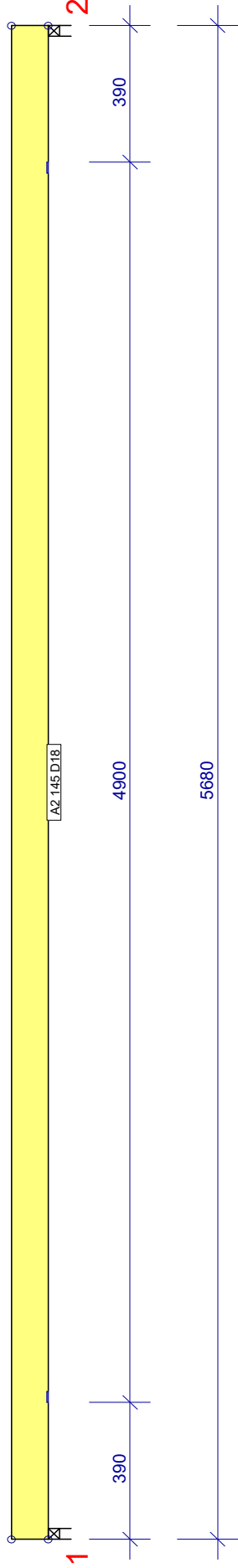

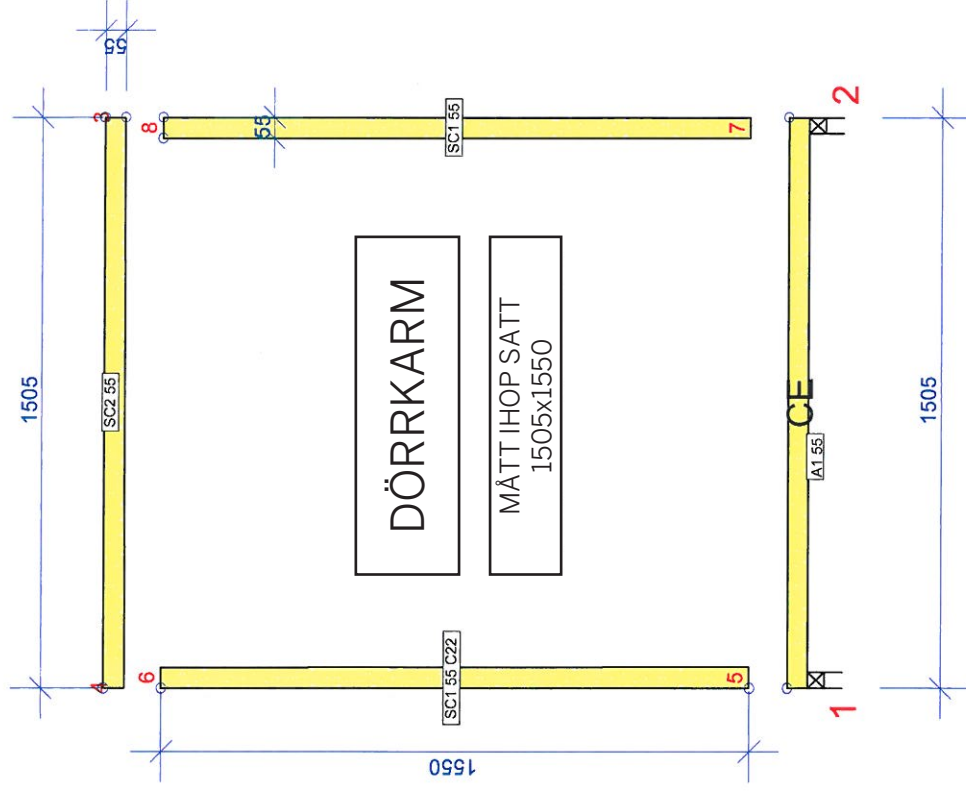

STÖDBRÄDOR DÖRRBLAD

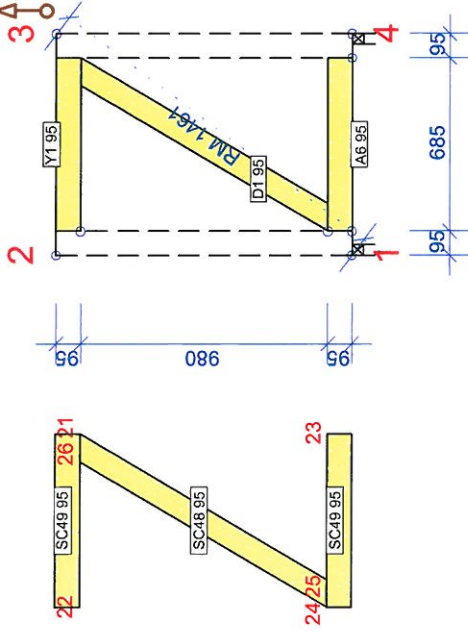

DÖRRBLAD

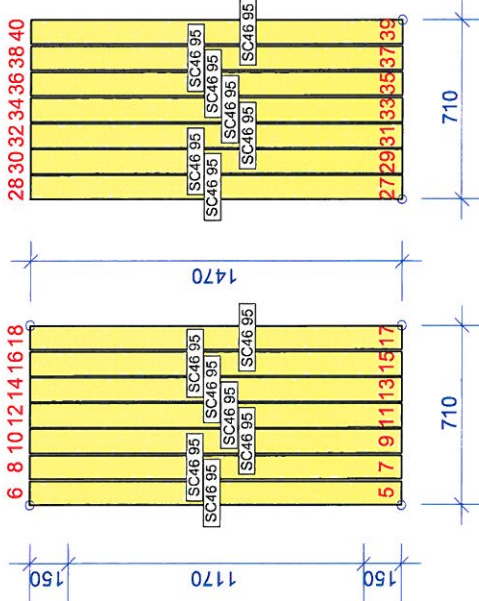

FASTSÄTTNINGSRÄDOR

